

Honeywell



Owner's Guide

TL8230A1003

7-Day Programmable Thermostat



69-1803ES-03

Table of contents

Overview

Before you start.....	1
About your thermostat.....	2
Controls.....	3
Display	4

Installation

Installing the thermostat.....	5
Wiring diagram.....	6
Setting the configuration switches	7

Setup

Time and day	8
Daylight Saving Time	9
Preset temperatures	10

Default schedule	11
Modifying the schedule	12

Operation

Running the schedule (Automatic mode).....	13
Temporary override of schedule.....	13
Permanent override (Manual mode)	14

Appendices

Error messages.....	15
Technical specifications	16
Warranty.....	17
Customer assistance.....	18

Before you start

Read the entire document

CAUTION:

- Installation must be carried out by a certified electrician and must comply with national and local electrical codes.
- To prevent severe shock or electrocution, always cut the power at the service panel before working with wiring.
- Use this thermostat for resistive loads only.
- Do NOT install the thermostat in an area where it can be exposed to water or rain.
- Avoid locations where there are air drafts (top of staircase, air outlet), dead air spots (behind a door), direct sunlight or concealed chimney or stove pipes.
- For a new installation, choose a location about 5 ft. (1.5 m) above the floor.
- Install the thermostat on an inside wall facing the heating system.
- Install the thermostat onto an electrical box.
- Use special CO/ALR solderless connectors if you connect the thermostat to aluminum wires.
- Keep the thermostat's top and bottom air vents (openings) clean and unobstructed at all times.

About your thermostat

Honeywell's TL8230A1003 thermostat can be connected to an electric heater to control the room temperature.

Supplied Parts

- One (1) thermostat
- Two (2) mounting screws
- Four (4) solderless connectors for copper wires

Controls

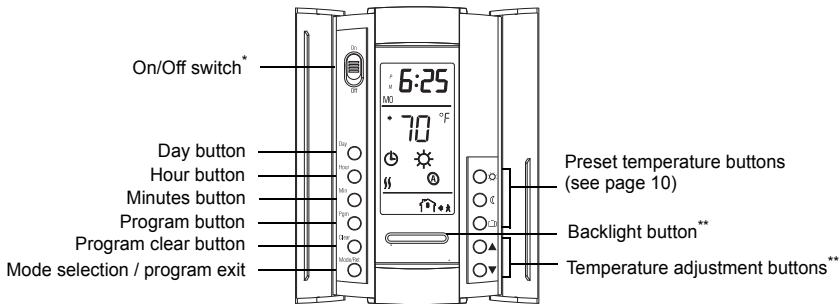

* Place at Off to cut power to the heater (e.g., in the summer). This will not affect the time and temperature settings.

** When the backlight button or either of the ▲▼ buttons is pressed, the display illuminates for 12 seconds.

Display

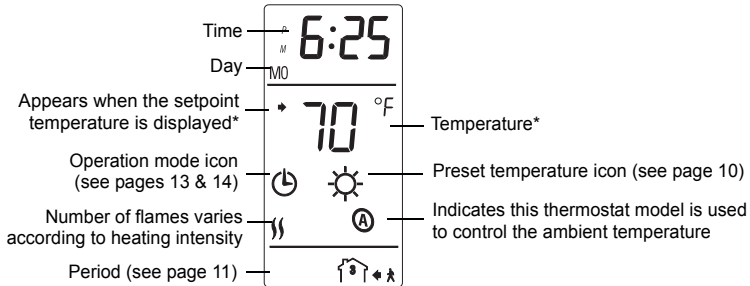

* The thermostat normally displays the actual (measured) temperature. To view the setpoint temperature, briefly press either of the ▲▼ buttons. The setpoint will appear for 5 seconds. To change the setpoint temperature, press one of the ▲▼ buttons until the desired temperature is displayed. To scroll faster, press and hold the button.

Installing the thermostat

- 1) Turn the heating system off at the main electrical panel.
- 2) Loosen the bottom screw and remove the thermostat faceplate from its wallplate. (The screw cannot be completely removed.)
- 3) Connect the thermostat to the load and to the power supply (see page 6).
- 4) Install the wallplate to the electrical box using the provided screws.
- 5) Set the configuration switches on the back of the faceplate (see page 7).
- 6) Install the faceplate back on the wallplate and tighten the screw. If there is a sticker on the screen, peel it off.
- 7) Return power to the heating system at the main electrical panel.

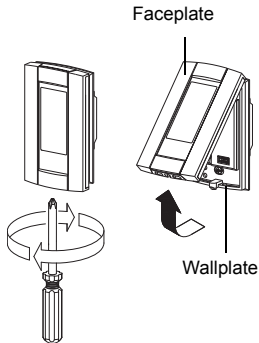

Wiring diagram

NOTE: Connect the wires using the provided solderless connectors for copper wires.

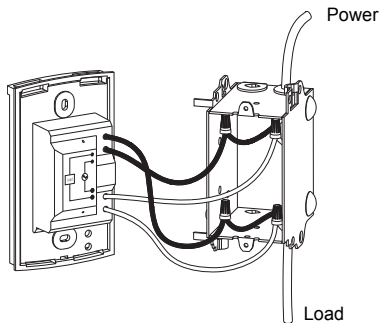

Set the configuration switches

Configuration switches are on the back of the faceplate.

#	Configurations	Up	Down
1	Display format	°F / 12 h	°C / 24 h
2	Early Start ¹	Enable	Disable
3	Not used		

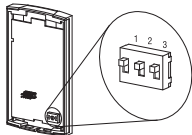

1. Early Start is used in Automatic mode only. When Early Start is enabled (on), the thermostat determines when to start heating so the Comfort temperature is attained at the beginning of periods 1 and 3. When Early Start is disabled (off), heating starts only at the beginning of periods 1 and 3; thus there is a delay before the Comfort temperature is reached.

Time and day

To set the clock and the day:

- 1) Press the **Hour** button to set the hour.
- 2) Press the **Min** button to set the minutes.
- 3) Press the **Day** button to set the day.
- 4) Press the **Mode/Ret** button to return the thermostat to normal display.

NOTE: *The thermostat will automatically return to normal display if no button is pressed for 60 seconds.*

Daylight Saving Time

When the Daylight Saving Time function is enabled (On), the thermostat automatically switches to Daylight Saving Time on the second Sunday of March and to normal time on the first Sunday of November.

NOTE: *The Daylight Saving Time function is disabled (default setting) when the clock loses its setting.*



To set the Daylight Saving Time function and to set the date:

- 1) Press the **Day** button (3 seconds) until **DLS** appears on the screen.
- 2) Press either of the **▲▼** buttons to toggle between **On** (enabled) and **Off** (disabled).
- 3) Press the **Day** button briefly. The year setting is displayed.
- 4) Press either of the **▲▼** buttons to set the current year.
- 5) Press the **Day** button briefly. The month setting is displayed.
- 6) Press either of the **▲▼** buttons to set the current month.
- 7) Press the **Day** button briefly. The date setting is displayed.
- 8) Press either of the **▲▼** buttons to set the current date.
- 9) Press the **Mode/Ret** button to return the thermostat to normal display.



NOTE: *The thermostat will automatically return to normal display if no button is pressed for 60 seconds.*

Preset temperatures





The thermostat has 3 preset temperatures. Their default settings are shown in the following table.

Preset temperature	Intended use	Icon	Default setting
Comfort	When at home		70°F (21°C)
Economy	When asleep or away from home		62°F (16.5°C)
Vacation	During prolonged absence		50°F (10.0°C)

To use a preset temperature:

Briefly press the appropriate preset temperature button (,  or ). The preset temperature will become the current setpoint and its icon will appear on the screen.

To modify a preset temperature:



- 1) Press one of the   buttons to display the desired temperature.
- 2) Press and hold the appropriate preset temperature button (,  or ) until its icon is displayed.

Default schedule

The schedule consists of 4 periods per day, which represents a typical work day. The Comfort (☀) preset temperature is automatically used in Periods 1 and 3 and the Economy (☾) preset temperature in Periods 2 and 4. You can program the thermostat to skip (cancel) the periods that do not apply to your situation. For example, you can skip periods 2 and 3 for the weekend.

NOTE: *If you wish to use only 2 periods, use the following combinations: “1 and 4” or “2 and 3”. Early Start (see page 9) will not work with any other combinations.*

You can have a different program every day; i.e., each period can start at a different time every day. The thermostat has been programmed with the following schedule.

Period	Description	Setting	MO	TU	WE	TH	FR	SA	SU
	Wake	Comfort ☀	6:00 AM	6:00 AM	6:00 AM	6:00 AM	6:00 AM	6:00 AM	6:00 AM
	Leave	Economy ☾	8:00 AM	8:00 AM	8:00 AM	8:00 AM	8:00 AM	--:--	--:--
	Return	Comfort ☀	6:00 PM	6:00 PM	6:00 PM	6:00 PM	6:00 PM	--:--	--:--
	Sleep	Economy ☾	10:00 PM	10:00 PM	10:00 PM	10:00 PM	10:00 PM	10:00 PM	10:00 PM

Modifying the schedule





- 1) Press **Pgm**. Period 1 for Monday is displayed.
- 2) To program another period, press **Pgm** to display that period.
- 3) To program another day, press **Day** to display that day (hold for 3 seconds to select the entire week).
- 4) Press **Hour** and **Min** to set the period start time, or press **Clear** to skip (cancel) the period (--:-- will be displayed).
- 5) Repeat steps 2 to 4 to program another period.
- 6) Press **Mode/Ret** to return the thermostat to normal display.

NOTE: *The thermostat will automatically return to normal display if no button is pressed for 60 seconds.*





Running the schedule (Automatic mode)

In Automatic mode, the thermostat follows the programmed schedule (see page 11). To place the thermostat in this mode, press **Mode/Ret** until  is displayed.

Temporary override of schedule

If you modify the setpoint temperature (by pressing the ,  or  button) when the thermostat is in Automatic mode, the new temperature will be used until the beginning of the next period.  flashes during the temporary override. You can cancel the temporary override by pressing **Mode/Ret**.

Permanent override of schedule (Manual mode)

To place the thermostat in Manual mode, press **Mode/Ret** to display  on the screen. In this mode, the thermostat does not follow the programmed schedule. Press the ,  or  button to set the temperature.

Error Messages

- L0* The measured temperature is below the display range. Heating is activated.
- H1* The measured temperature is above the display range. Heating is deactivated.
- Er* Verify the thermostat connection and sensor connection.

Technical Specifications

Power supply: 240/208 VAC, 50/60 Hz

Maximum load: 15.0 A (3600 W @ 240 VAC)
(3120 W @ 208 VAC)

Heating cycle: 15 minutes

Setpoint range: 40 °F to 86 °F (5 °C to 30 °C)

Display range: 32 °F to 158 °F (0 °C to 70 °C)

Resolution: 1 °F (0.5 °C)

Data protection: In the event of a power failure, most settings are saved. However the time and Daylight Saving Time must be set if the power failure lasts more than 6 hours. The thermostat will return to the mode that was active prior to the power failure.

VERIFIED



Energy
Performance
Rendement
Énergétique

VÉRIFIÉ



Warranty

Honeywell warrants this product, excluding battery, to be free from defects in the workmanship or materials, under normal use and service, for a period of five (5) years from the date of purchase by the consumer. If at any time during the warranty period the product is determined to be defective or malfunctions, Honeywell shall repair or replace it (at Honeywell's option).

If the product is defective,

- (i) return it, with a bill of sale or other dated proof of purchase, to the place from which you purchased it, or
- (ii) call Honeywell Customer Care at 1-800-468-1502. Customer Care will make the determination whether the product should be returned to the following address: Honeywell Return Goods, Dock 4 MN10-3860, 1885 Douglas Dr N, Golden Valley, MN 55422, or whether a replacement product can be sent to you.

This warranty does not cover removal or reinstallation costs. This warranty shall not apply if it is shown by Honeywell that the defect or malfunction was caused by damage which occurred while the product was in the possession of a consumer.

Honeywell's sole responsibility shall be to repair or replace the product within the terms stated above. HONEYWELL SHALL NOT BE LIABLE FOR ANY LOSS OR DAMAGE OF ANY KIND, INCLUDING ANY INCIDENTAL OR CONSEQUENTIAL DAMAGES RESULTING, DIRECTLY OR INDIRECTLY, FROM ANY BREACH OF ANY WARRANTY, EXPRESS OR IMPLIED, OR ANY OTHER FAILURE OF THIS PRODUCT. Some states do not allow the exclusion or limitation of incidental or consequential damages, so this limitation may not apply to you.

THIS WARRANTY IS THE ONLY EXPRESS WARRANTY HONEYWELL MAKES ON THIS PRODUCT. THE DURATION OF ANY IMPLIED WARRANTIES, INCLUDING THE WARRANTIES OF MERCHANTABILITY AND FITNESS FOR A PARTICULAR PURPOSE, IS HEREBY LIMITED TO THE FIVE-YEAR DURATION OF THIS WARRANTY. Some provinces do not allow limitations on how long an implied warranty lasts, so the above limitation may not apply to you.

This warranty gives you specific legal rights, and you may have other rights which vary from province to province.

If you have any questions concerning this warranty, please write Honeywell Customer Relations, 1985 Douglas Dr, Golden Valley, MN 55422 or call 1-800-468-1502.

Customer assistance

If you have any questions about the operation of your thermostat, please go to www.honeywell.com/yourhome, or call Honeywell Customer Care toll-free at **1-800-468-1502**.

Honeywell



Guía para el usuario

TL8230A1003

Termostato que se programa por 7 días



69-1803ES-03

Índice

Panorama general

Antes de comenzar	1
Sobre el termostato	2
Controles	3
Pantalla	4

Instalación

Instalación del termostato	5
Diagrama de conexión	6
Ajuste de los conmutadores de configuración....	7

Configuración

Hora y día	8
Horario de verano	9
Temperaturas predefinidas.....	10

Horario de fábrica.....	11
Modificación del horario	12

Funcionamiento

Uso del horario (Modo Automático)	13
Cancelación temporaria del horario	13
Cancelación permanente (Modo Manual)	14

Anexos

Mensajes de error	15
Especificaciones técnicas	16
Garantía	17
Asistencia al cliente	18

Antes de comenzar

Leer el documento completo

ADVERTENCIA:

- La instalación debe hacerla un electricista y debe conformarse a los códigos de electricidad nacionales y locales.
- Para prevenir choques eléctricos graves o electrocuciones, CORTAR siempre la corriente desde el panel eléctrico principal antes de trabajar en el cableado.
- Utilizar este termostato con una carga resistiva solamente.
- NO instalar el termostato en un lugar en el que corra el riesgo de quedar expuesto al agua o a la lluvia.
- Deben evitarse los sitios en los haya corrientes de aire (arriba de una escalera, de una salida de aire...) los puntos en los que el aire no circule (detrás de una puerta), los rayos directos del sol, los conductos disimulados o las chimeneas.
- En el caso de una nueva instalación, colocar el termostato a alrededor de 5 pies (1,5 m) sobre el nivel del piso.
- Instalar el termostato en una caja de electricidad.
- Utilizar conectores marcados CO/ALR para conectar el termostato a cables de aluminio.
- Mantener siempre las aberturas de aereación del termostato limpias y sin obstrucciones.

Sobre el termostato

El termostato TL8230A1003 de Honeywell puede conectarse a un calentador eléctrico destinado a controlar la temperatura de la habitación.

Partes provistas

- Un (1) termostato
- Dos (2) tornillos de montaje
- Cuatro (4) conectores sin soldadura para cables de cobre

Controles

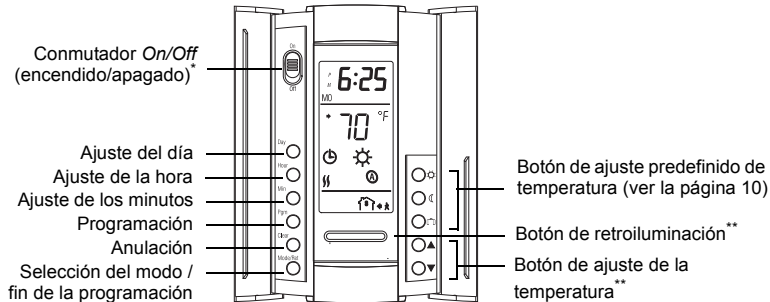

* Poner el conmutador en Off para apagar el aparato. Esto no afectará los ajustes de hora y temperatura.

** Cuando se presiona el botón de retroiluminación o uno de los botones ▲▼, la pantalla se ilumina durante 12 segundos.

Pantalla

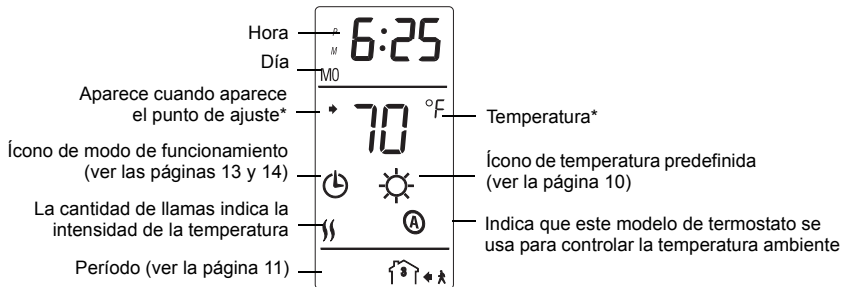

* El termostato indica normalmente la temperatura real (medida). Para ver la temperatura del punto de ajuste, presionar brevemente uno de los botones ▲▼. El punto de ajuste aparecerá durante 5 segundos. Para cambiar la temperatura del punto de ajuste, presionar uno de los botones ▲▼ hasta que se visualice la temperatura deseada. Para hacer desfilarse más rápido la temperatura del punto de ajuste, mantener el botón presionado.

Instalación del termostato

- 1) Desconectar el sistema de calefacción en el panel eléctrico principal.
- 2) Destornillar el tornillo debajo del termostato y separar la tapa de la placa mural. (El tornillo no puede sacarse completamente)
- 3) Conectar el termostato al sistema de calefacción y a la alimentación (ver la página 6).
- 4) Fijar la placa mural a la caja eléctrica con los tornillos provistos.
- 5) Ajustar los conmutadores de configuración que están detrás de la tapa (ver la página 7).
- 6) Reponer la tapa sobre la placa mural y ajustar el tornillo. Quitar el autoadhesivo de la pantalla, si lo hubiera.
- 7) Conectar el sistema de calefacción desde el panel eléctrico principal.

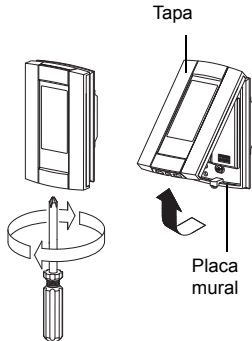

Diagramas de conexiones

NOTA: conectar los cables utilizando conectores sin soldadura para cables de cobre.

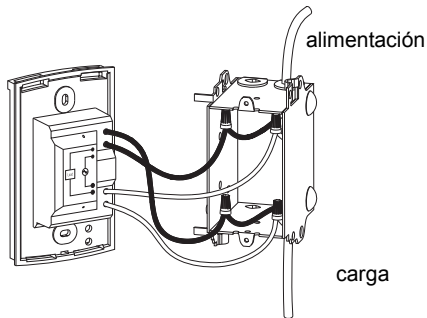

Ajuste de los conmutadores de configuración

Los conmutadores de configuración están detrás de la tapa.

#	Configuraciones	Arriba	Abajo
1	Formato de visualización	°F / 12 h	°C / 24 h
2	Encendido anticipado ¹	Activado	Desactivado
3	No utilizado		

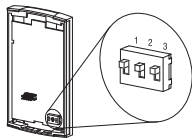

1. El encendido anticipado funciona en Modo Automático solamente. Cuando la función está activada, el termostato calcula la hora óptima para encender la calefacción a fin de obtener la temperatura de Confort al comienzo de los períodos 1 y 3. Cuando esta función está desactivada (**Off**) la calefacción se enciende solamente al comienzo de los períodos 1 y 3, por lo que hay una demora antes de que se alcance la temperatura de Confort.

Hora y el día

Para fijar la hora y el día:

- 1) Presionar el botón **Hour** para ajustar la hora.
- 2) Presionar el botón **Min** para ajustar los minutos.
- 3) Presionar el botón **Day** para ajustar el día de la semana.
- 4) Presionar el botón **Mode/Ret** para terminar.

NOTA: *el termostato volverá automáticamente a la pantalla normal si no se presiona ningún botón durante 60 segundos.*

Horario de verano

Cuando la función de horario de verano está activada (On), el termostato puede pasar automáticamente a la hora avanzada el segundo domingo de marzo y a la hora normal el primer domingo de noviembre.

NOTA: la función de horario de verano se desactiva (configuración de fábrica) cuando el reloj pierde su ajuste.



Para fijar la función de horario de verano y ajustar la fecha:

- 1) Presionar el botón **Day** (3 segundos) hasta que aparezca en la pantalla **DLS**.
- 2) Presionar cualquiera de los botones ▲▼ para cambiar entre **On** (función activada) y **Off** (función desactivada).
- 3) Presionar el botón **Day** brevemente y aparecerá el año.
- 4) Presionar cualquiera de los botones ▲▼ para poner el año en curso.
- 5) Presionar el botón **Day** brevemente y aparecerá el mes.
- 6) Presionar cualquiera de los botones ▲▼ para poner el mes en curso.
- 7) Presionar el botón **Day** brevemente y aparecerá la fecha.
- 8) Presionar cualquiera de los botones ▲▼ para poner la fecha actual.
- 9) Presionar el botón **Mode/Ret** para volver a la pantalla normal.



NOTA: el termostato volverá automáticamente a la pantalla normal si no se presiona ningún botón durante 60 segundos.

Temperaturas predefinidas



El termostato tiene 3 temperaturas predefinidas. En el cuadro siguiente se indican los valores de fábrica.

Predefinido	Uso previsto	Ícono	valores de fábrica
Confort	el ocupante está en la casa		70°F (21°C)
Economía	el ocupante está ausente durante el día o durmiendo		62°F (16.5°C)
Vacaciones	ausencia prolongada		50°F (10.0°C)

Para utilizar una temperatura predefinida:

Presionar brevemente el botón de ajuste adecuado (,  o ). La temperatura predefinida se transformará en temperatura del punto de ajuste y su ícono aparecerá en la pantalla.

Para modificar una temperatura predefinida:



- 1) Presionar uno de los botones ▲▼ para hacer aparecer en pantalla la temperatura deseada.
- 2) Presionar y mantener el botón de temperatura predefinido correspondiente (,  o ) , hasta que su ícono aparezca en pantalla.

Horario por defecto

El horario tiene 4 períodos por día, es decir, un día típico de trabajo. La temperatura predefinida de Confort (☀) se usa en los Períodos 1 y 3 y la de Economía (☹) en los Períodos 2 y 4. Se puede programar el termostato para saltar los períodos que no se usen. Por ejemplo, se pueden saltar los períodos 2 y 3 los fines de semana.

NOTA: si se desea utilizar solamente 2 períodos, elegir la combinación de períodos "1 y 4" o "2 y 3". El encendido anticipado (ver la página 9) no se activará con otras combinaciones.

Se puede hacer un programa diferente para cada día de la semana, es decir, cada período puede comenzar a una hora diferente para cada día de la semana. El termostato ha sido programado en fábrica con el siguiente horario.

Período	Descripción	Ajuste	LU (MO)	MA (TU)	MIE (WE)	JUE (TH)	VIE (FR)	SA (SA)	DO (SU)
	Despertar	Confort ☀	6:00 AM	6:00 AM	6:00 AM	6:00 AM	6:00 AM	6:00 AM	6:00 AM
	Salida de la casa	Economía ☹	8:00 AM	8:00 AM	8:00 AM	8:00 AM	8:00 AM	--:--	--:--
	Regreso	Confort ☀	6:00 PM	6:00 PM	6:00 PM	6:00 PM	6:00 PM	--:--	--:--
	Hora de dormir	Economía ☹	10:00 PM	10:00 PM	10:00 PM	10:00 PM	10:00 PM	10:00 PM	10:00 PM

Para modificar el horario

- 1) Presionar **Pgm**. Aparece el período 1 para el lunes.
- 2) Para programar otro período, presionar **PGM** para que aparezca en pantalla.
- 3) Para programar otro día, presionar **Day** para seleccionarlo (presionar durante 3 segundos para seleccionar la semana entera).
- 4) Presionar **Hour** y **Min** para ajustar la hora de comienzo del período o presionar **Clear** para saltar (cancelar) el período (aparece --.--).
- 5) Repetir los pasos 2 y 4 para programar otro período.
- 6) Presionar **Mode/Ret** para volver a la pantalla normal.

NOTA: El termostato volverá automáticamente a la pantalla normal si no se presiona ningún botón durante 60 segundos.





Uso del horario (Modo Automático)

En Modo Automático, el termostato sigue el horario programado (ver la página 14). Para ponerlo en este modo, presionar el botón **Mode/Ret** hasta que aparezca ☾.

Cancelación temporaria

Si se modifica el punto de ajuste de la temperatura (presionando el botón ▲▼, ☀ o ☾) cuando el termostato está en Modo Automático, la nueva temperatura se usará hasta el comienzo del período siguiente. ☾ parpadeará durante la cancelación temporaria. Se puede anular la cancelación temporaria presionando el botón **Mode/Ret**.

Cancelación permanente del horario (Modo Manual)

Para poner el termostato en Modo Manual, presionar **Mode/Ret** para que en la pantalla aparezca . En este modo, el termostato no sigue el horario programado. Presionar los botones ,  o  para ajustar la temperatura.

Mensajes de error

- L0* La temperatura medida es inferior al margen de visualización del termostato. La calefacción está activada.
- H1* La temperatura medida es superior al margen de visualización del termostato. La calefacción está desactivada.
- Er* Verificar las conexiones del termostato y del sensor de temperatura.

Especificaciones técnicas

Alimentación: 240/208 VAC, 50/60 Hz

Carga máxima: 15.0 A (3600 W @ 240 VCA)
(3120 W @ 208 VCA)

Duración del ciclo de calefacción: 15 minutos

Margen de ajuste: 40 °F a 86 °F (5 °C a 30 °C)

Margen de visualización: 32 °F a 158 °F (0 °C a 70 °C)

Resolución: 1 °F (0,5 °C)

Protección de los datos: la mayor parte de los datos están salvaguardados en prevención de un corte de corriente. Sólo la hora y el horario de verano deben reajustarse si la interrupción de electricidad dura más de 6 horas. El termostato volverá al modo en el que estaba antes del corte.

VERIFIED



Energy
Performance
Rendement
Énergétique

VÉRIFIÉ



Garantía

Honeywell garantiza por un período de cinco (5) años, a partir de la fecha de compra por el consumidor, que este producto, sin incluir las baterías, no presentará defectos en los materiales ni en lo referente a la mano de obra, en condiciones normales de uso y de servicio. Si en cualquier momento, durante el período de vigencia de la garantía, se determina que el producto es defectuoso o que funciona mal, Honeywell lo reparará o lo reemplazará (a elección de Honeywell).

Si el producto es defectuoso:

- I. Devuélvalo al lugar donde lo compró, acompañado por la factura de compra o de otra prueba de compra que incluya la fecha.
- II. Llame al servicio de atención al cliente de Honeywell, al 1-800-468-1502. El servicio de atención al cliente determinará si el producto debe devolverse a la siguiente dirección: Honeywell Return Goods, Dock 4 MN10-3860, 1885 Douglas Dr N, Golden Valley, MN 55422; o si se le enviará un producto de reemplazo.

Esta garantía no cubre los costos de desinstalación y reinstalación. Esta garantía no será válida si se demuestra que el defecto o el mal funcionamiento se deben a un daño que ocurrió cuando el producto estaba en posesión del consumidor.

La única responsabilidad de Honeywell será la de reparar o reemplazar el producto de acuerdo con los términos aquí establecidos. HONEYWELL NO SERA RESPONSABLE DE NINGUNA PERDIDA NI DE NINGUN DAÑO DE NINGUN TIPO, INCLUIDOS LOS DAÑOS IMPREVISTOS O DERIVADOS QUE RESULTEN, DIRECTA O INDIRECTAMENTE, DEL INCUMPLIMIENTO DE CUALQUIER GARANTIA, EXPRESA O IMPLICITA, O DE CUALQUIER OTRA FALLA DE ESTE PRODUCTO. Algunos estados no permiten la exclusión o la limitación de los daños imprevistos o derivados, por lo que es posible que la limitación no se aplique.

ESTA ES LA UNICA GARANTIA EXPRESA QUE HONEYWELL HACE SOBRE ESTE PRODUCTO. LA DURACIÓN DE CUALQUIER GARANTÍA IMPLÍCITA, INCLUIDAS LAS GARANTIAS DE APTITUD E IDONEIDAD PARA UN FIN DETERMINADO, QUEDA, POR EL PRESENTE, LIMITADA A LA DURACION DE CINCO AÑOS DE ESTA GARANTIA. Algunos estados no permiten limitaciones en cuanto a la duración de las garantías implícitas. Por lo tanto, es posible que la limitación anterior no se aplique en su caso.

Esta garantía le brinda derechos legales específicos, y usted puede tener otros derechos que varían para cada estado.

Si tiene preguntas acerca de esta garantía, escriba a Honeywell Customer Relations, 1985 Douglas Dr, Golden Valley, MN 55422, o llame al 1-800-468-1502.

Asistencia al cliente

Si tiene preguntas acerca del funcionamiento del termostato, visite <http://yourhome.honeywell.com>, o llame sin cargo al servicio de atención al cliente de Honeywell, al **1-800-468-1502**.